

Date 日付 2020/8/13

Track コース Dayz (愛知県豊橋市)

Driver ドライバー Takashi Kato

Condition 路面 Carpet カーペット Asphalt アスファルト

Traction 路面グリップ High 高い Medium 普通 Low 低い

Temperature 気温 °C Humidity 湿度 %

Track Situation 路面状況 Flat フラット Bump バンピー

Track Size トラックサイズ Small Medium Large X-Large

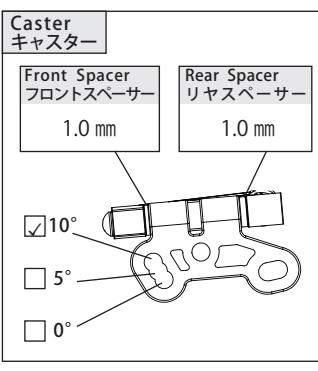
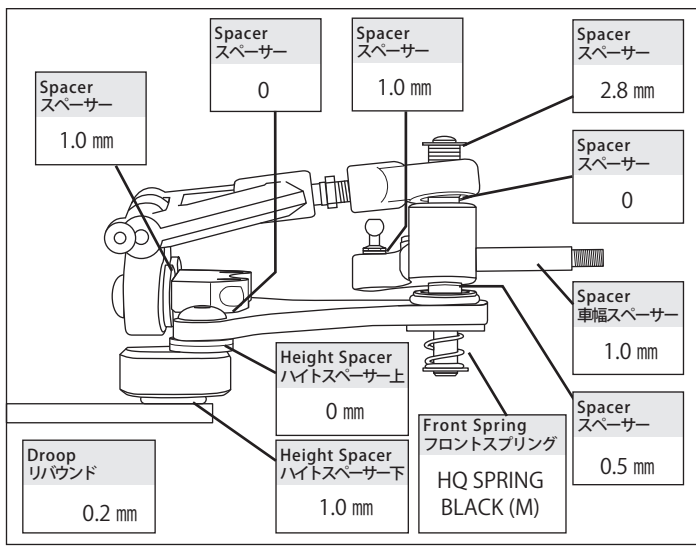

Camber キャンバー 1.0°

Toe Angle トー角 -0.5°

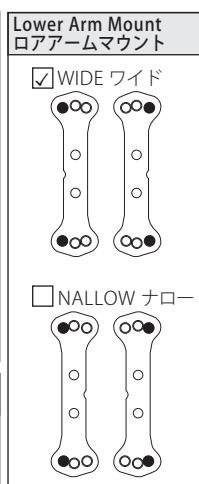

Kingpin Oil キングピンオイル HQ KINGPIN OIL MEDIUM

Upper Arm アッパーアーム AK12 標準 (Standard)

Upper Arm Block アッパーアームブロック AK12 標準 (Standard)

Lower Arm ロアアーム AK12 標準 (Standard)

Steering Block ステアリングブロック AK12 標準 (Standard)

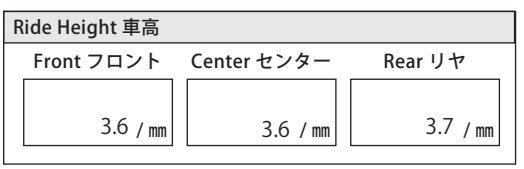
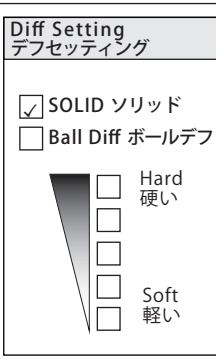
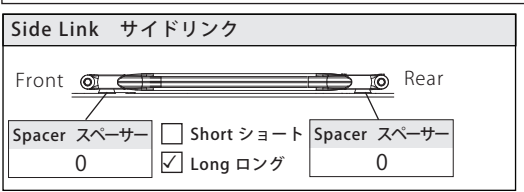
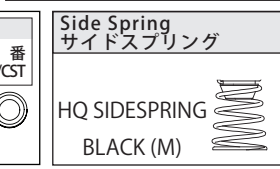
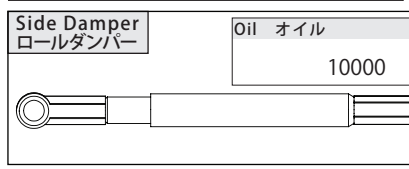
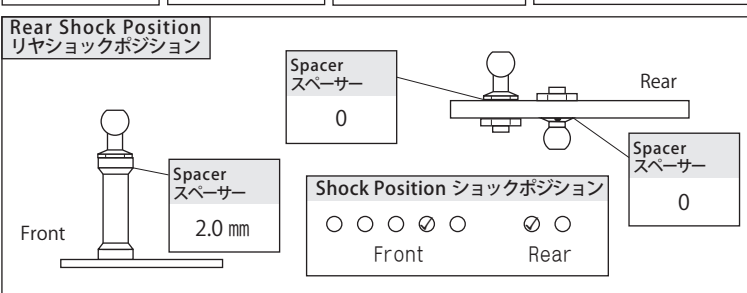
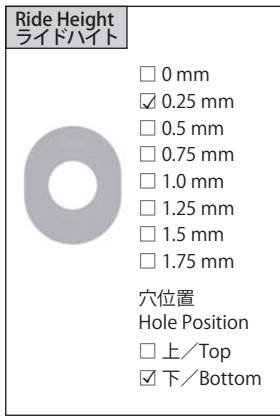
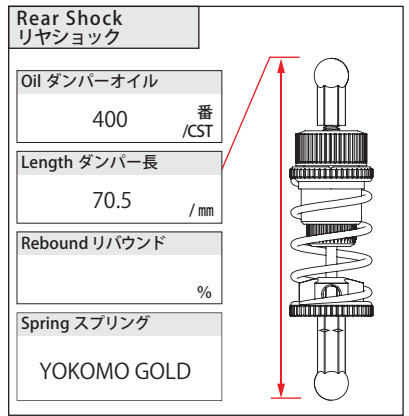

Motor モーター TORION 21.5T (13.5 mm)

Timing 進角 45 度

Spur Gear スパーギア 76T

Pinion Gear ピニオンギア 50T

Body ボディ TeamBomber LMP-KETTER (U-Light)

Body Mount Position ボディマウントポジション Front Rear

Battery バッテリー G★STYLE 3800HV

Electric Speed Controller スピードコントローラー HOBBY WING

SC Setting SC セッティング

Transmitter 送信機 SANWA M17

Receiver 受信機 SANWA RX-493

Servo サーボ SANWA PGS-HR

Main Chassis メインシャシー AK12 標準 (Standard)

Lower Brace ロアブレース AK12 標準 (Standard)

Back Plate バックプレート AK12 標準 (Standard)

Tread トレッド Front フロント /mm Rear リヤ 170.5 /mm

Front フロント

Tire タイヤ TeamBomber HQ TIRE Yellow MS

Diameter 直径 40.0 mm

Wheel ホイール YOKOMO

Tire Treatment トラクション FUNNY

Additive Area 塗り巾 FL FR

Time 時間 3 Minute

Rear リヤ

Tire タイヤ TeamBomber HQ TIRE Gold MS

Diameter 直径 41.0 mm

Wheel ホイール YOKOMO

Tire Treatment トラクション FUNNY

Additive Area 塗り巾 RL RR

Time 時間 45 Minute

MEMO メモ TB20264 フロントサスマウントプレート 装着 ガーニフラップ (1 段目) 装着 バッテリー全後載せ