

Date 日付 2020/7/31

Track コース HOTLAP (岐阜県大垣市)

Driver ドライバー Takashi Kato

Condition 路面 Carpet カーペット Asphalt アスファルト

Traction 路面グリップ High 高い Medium 普通 Low 低い

Temperature 気温 °C Humidity 湿度 %

Track Situation 路面状況 Flat フラット Bump バンピー

Track Size トラックサイズ Small Medium Large X-Large

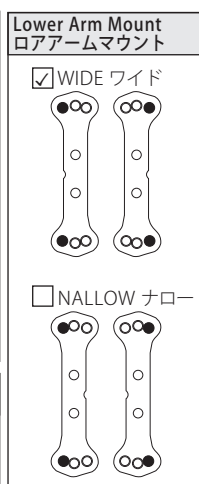
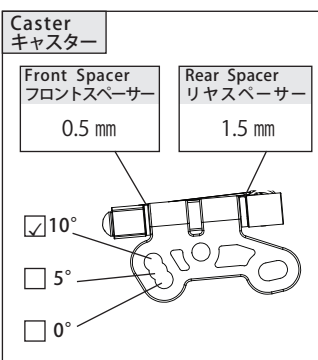
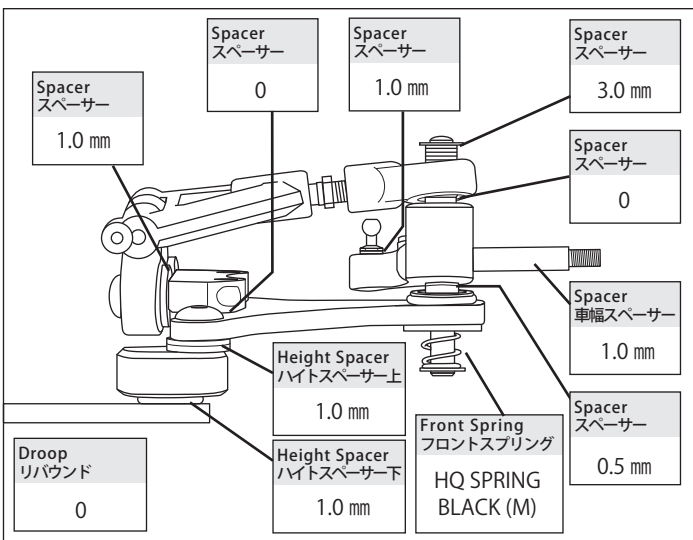

- Kingpin Oil キングピンオイル
- HQ KINGPIN OIL MEDIUM
- Upper Arm アッパーアーム
- AK12 標準 (Standard)
- Upper Arm Block アッパーアームブロック
- AK12 標準 (Standard)
- Lower Arm ロアアーム
- AK12 標準 (Standard)
- Steering Block ステアリングブロック
- AK12 標準 (Standard)

Camber キャンバー 1.5°

Toe Angle トー角 -0.5°

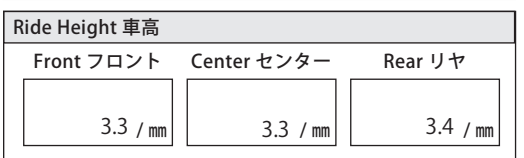
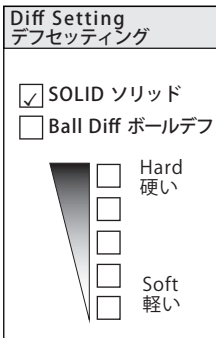
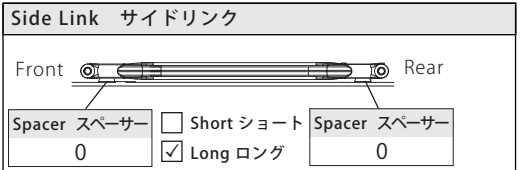
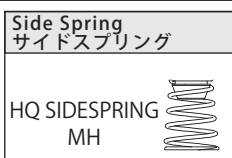
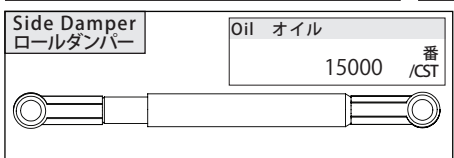
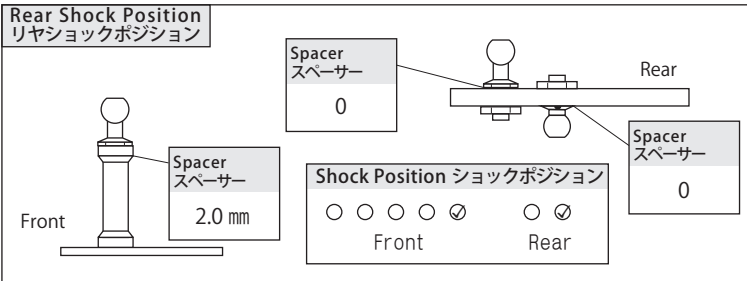
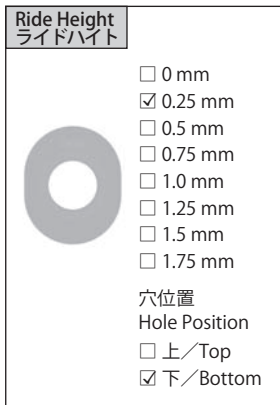
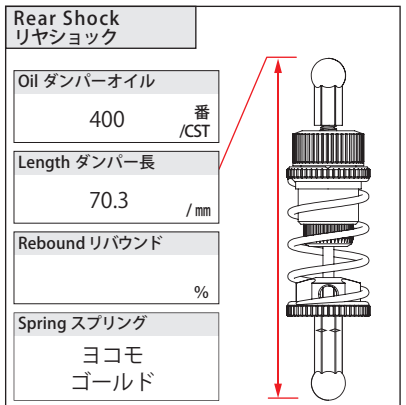

Moter モーター	HW 3.5T (12.0 mm)
Timing 進角	18 度
Spur Gear スパーギア	88T
Pinion Gear ピニオンギア	22T
Body ボディ	TeamBomber LMP-KETTER (U-Light)
Body Mount Position ボディマウントポジション	Front <input checked="" type="checkbox"/> Rear <input type="checkbox"/>
Battery バッテリー	HQ BATTERY 3.7v 8000

Electric Speed Controller スピードコントローラー	HOBBY WING
SC Setting SC セッティング	
Tramitter 送信機	SANWA M17
Receiver 受信機	SANWA RX-493
Servo サーボ	SANWA PGS-HR
Main Chassis メインシャシー	AK12 標準 (Standard)
Lower Brace ロアブレース	AK12 標準 (Standard)
Back Plate バックプレート	AK12 標準 (Standard)

Tread トレッド	Front フロント /mm	Rear リヤ 1715 /mm
------------	----------------	------------------

Front フロント	Rear リヤ
Tire タイヤ	TeamBomber HQ TIRE Yellow MS
Diameter 直径	40.5 mm
Wheel ホイール	YOKOMO
Tire Treatment トラクション	ヘイスト
Additive Area 塗り巾	FL FR
Time 時間	3Minute

Rear リヤ	
Tire タイヤ	TeamBomber HQ TIRE Yellow M
Diameter 直径	41.0 mm
Wheel ホイール	YOKOMO
Tire Treatment トラクション	ヘイスト
Additive Area 塗り巾	RL RR
Time 時間	45 Minute

MEMO メモ

TB20220 チタンコートキングピン

TB20264 フロントサスマウントプレート

TB20266 アルミホイールビス

装着